

Уважаемый покупатель!

Благодарим Вас за приобретение мебели нашей компании. В целях сохранности и удобства транспортировки мебель поставляется в разобранном виде. Перед сборкой убедитесь в комплектности деталей мебели и фурнитуры.

Рекомендации по эксплуатации.

Уважаемый покупатель, несколько простых правил помогут Вам продлить срок службы мебели:

- не допускайте попадания влаги на поверхность изделия. В случае контакта с водой, протрите насухо мягкой тканью;
- не допускайте контакта изделия с огнем и раскаленными предметами;
- не допускайте попадания на поверхность изделия агрессивных веществ, таких как растворители, бензин, обезжиривающие вещества и т.п.;
- не используйте при чистке абразивные вещества и материалы. Применяйте для ухода за мебелью специальные средства;
- избегайте контакта изделия с твердыми, а также острыми предметами;
- используйте мебель только по своему функциональному назначению.

Во время эксплуатации, в случае ослабления соединений, требуется их протяжка.

Помните, что в случае самостоятельного изменения и модернизации изделия Вы лишаетесь права на гарантийное обслуживание
Гарантийный срок двенадцать месяцев. Срок эксплуатации шестьдесят месяцев.

Паспорт изделия Гостиная «Тренто» Комод 1,3 м.

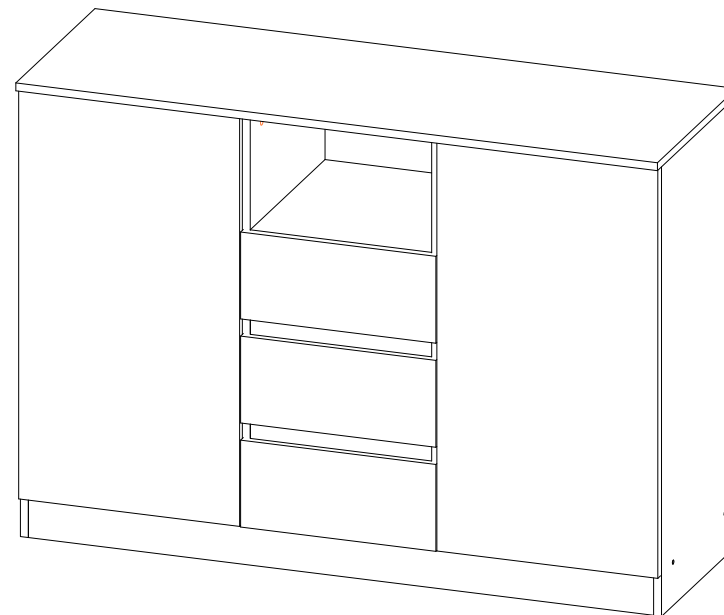

Габаритные размеры ШхВхГ
1300x930x435



HANDIS

МЕБЕЛЬНАЯ КОМПАНИЯ

Схема сборки

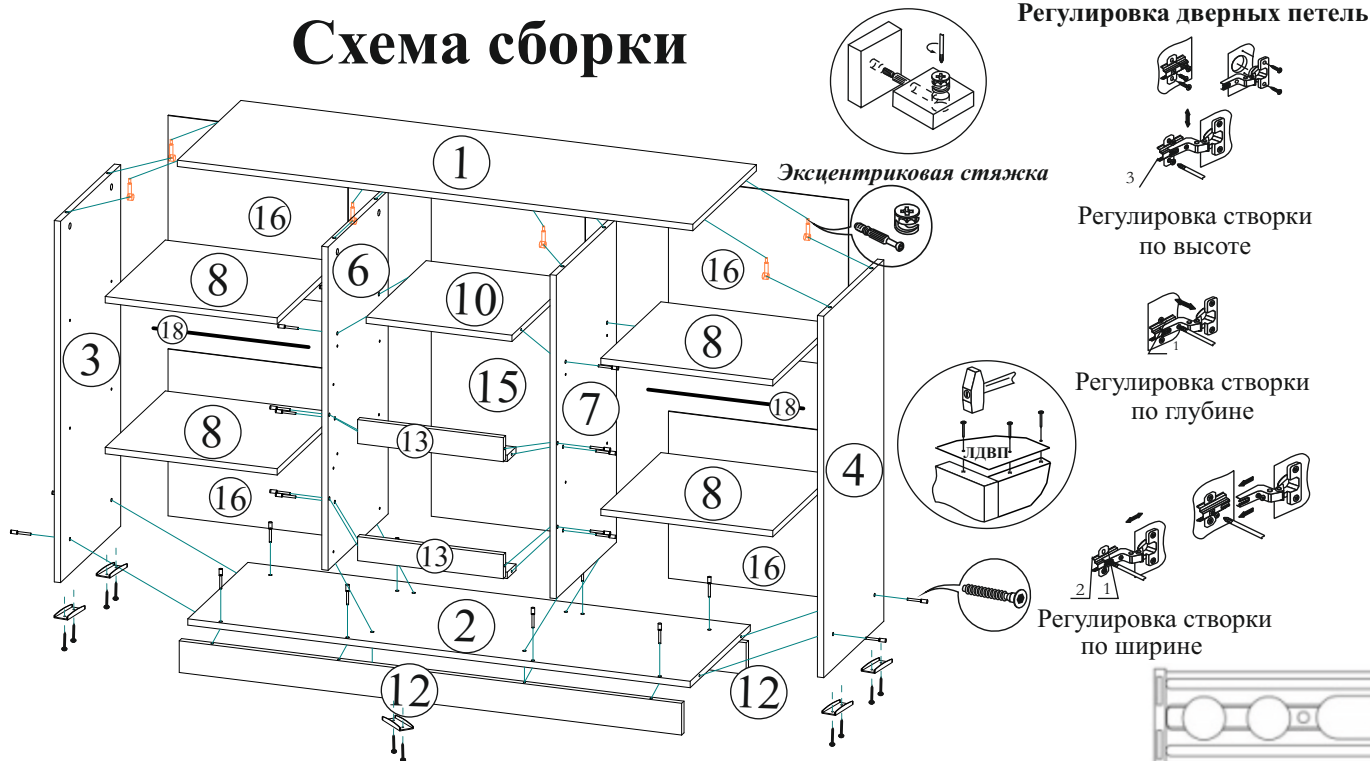

Регулировка дверных петель

Комплектация деталей

Поз.	Наименование	Деталь		Кол-во
1	Крышка	1302	440	1
2	Вязка	1268	416	1
3,4	Бок Лев Прав	912	416	2
5	Створка	827	447	2
6,7	Перегор Лев Прав	816	416	2
8	Полка	434	416	4
9	Бок ящика	400	100	6
10	Вязка	368	416	1
11	Вязка ящика	310	100	3
12	Цоколь	80	1268	2
13	Планка	60	368	4
14	Фасад ящика	176	396	3
15	ЛДВП задняя стенка	844	388	1
16	ЛДВП задняя стенка	421	454	4
17	ЛДВП ящика	340	404	3

Установка нажимного толкателя фасадов

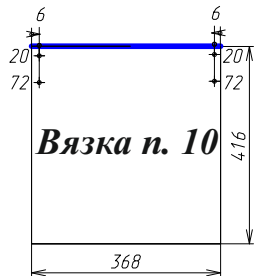

Планка п. 13



Рис. 2



Рис. 3

Нажимной толкатель фасада

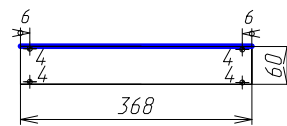

Рис. 4

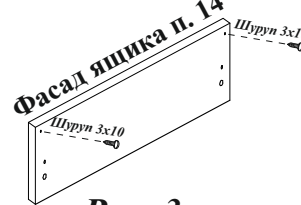
Рис. 1 Установку нажимного толкателя фасадов (в дальнейшем НТФ) следует начать с разметки детали п.10 (рис. 1) и п.13 (рис. 2) шилом или карандашом. Разделите НТФ на 2 части (рис. 4). Зафиксируйте планку крепления НТФ по сделанной разметке на детали п.10 и п.13 (передней частью к кромке детали). Установите механизм НТФ на планку. Вкрутите шуруп 3x10 (из комплекта НТФ) в деталь п. 14, по разметке в центре. Регулировка НТФ осуществляется путём вкручивания или выкручивания шурупа 3x10.

Сборка ящика

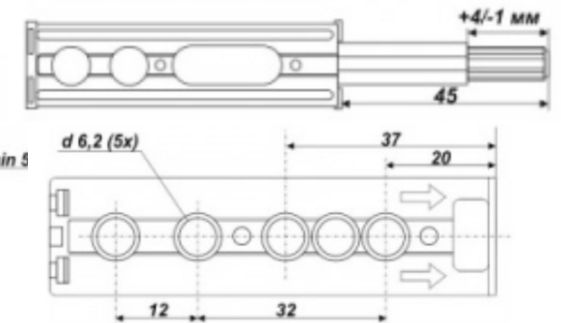
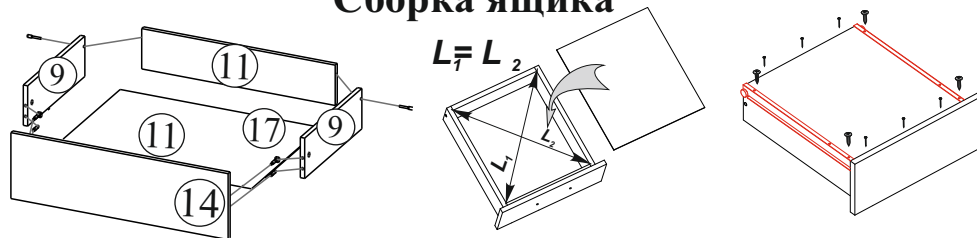

Комплектация фурнитурой

Обозначение	Наименование	Ед. изм.	Кол-во
	Гвозди	шт	50
	Евровинт 6x50	шт	32
	Евроключ	шт	1
	Заглушка евровинта	шт	14
	Нажимной толкатель фасадов	комплект	8
	Шкант	шт	6
	Подпятник	шт	6
	Стяжка эксцентриковая	комплект	14
	Шуруп 4x16	шт	40
	Заглушка эксцентр	шт	14
	Направляющий ролик. (400)	комплект	3
	Петли для накладной двери	шт	4
	Полкодержатель	шт	16
	Демпфер силиконовый	шт	5